

 **CORGI**

# A2030



A2030 versione T.I. 2V - A2030 T.I. 2V version

Smontagomme automatico con palo ribaltabile pneumaticamente e autocentrante da 26" 

Automatic tyre changer with pneumatic tilting column and 26" turntable 

Progettato per operare su ruote di dimensioni grandi in lega leggera e su pneumatici ribassati, l'A2030 si distingue per la sua **facilità d'uso, precisione, funzionalità e versatilità**.

È uno **smontagomme a funzionamento automatico con palo ribaltabile pneumaticamente** e l'autocentrante da 26", ideale per operare su ruote da autovetture, SUV, veicoli commerciali e moto.

Le caratteristiche tecniche e di **ergonomia** della macchina assicurano **massima praticità e rapidità** durante le operazioni di montaggio e smontaggio.

*Designed to work on large alloy wheels and low profile tyres, the A2030 most important features are its **userfriendliness, precision, functionality and versatility**.*

*The A2030 is an **automatic tyre changer with pneumatically operated tilting column and 26" turntable**, ideal for car, SUV, van and motorcycle wheels.*

*The machine's technical and **ergonomic** characteristics ensure unrivalled **speed and convenience** during mounting and demounting operations.*



### 1 PEDALIERA ESTRAIBILE EXTRACTABLE PEDAL CONTROLS

Pedaliera estraibile, una grande comodità per eventuali ispezioni nell'area comandi.

*Extractable pedal controls for **easy inspection of control area**.*

Si consiglia sempre l'abbinamento ad uno degli help a seguire:  
*It is recommended to always use it with one of the following helps:*

#### SP3000

Stallonatore - pressore  
Bead Breaker - presser

#### SP2300

Help std o wdk  
Help std or wdk

#### SP2000

Stallonatore - pressore pneumatico  
Pneumatic bead breaker - presser

#### PU1500

Unità di potenza  
Pneumatic power unit



**DISPONIBILE:** con gonfiaggio tradizionale o con sistema di intallonatura e gonfiaggio T.I. - con alimentazione elettrica DV con motore a doppia velocità. **AVAILABLE:** whit traditinal inflation or T.I. bead insertion and inflation system - in electrically or pneumatically operated versions and in DV version with two-speed motor.

## 2 AUTOCENTRANTE - TURNTABLE

L'autocentrante di serie sulla macchina presenta un sistema brevettato che permette di **spostare il range di lavoro da 10" - 22" a 14" - 26"** con una semplice azione da parte dell'operatore (2 piatti autocentranti in 1). La sua forma è stata realizzata per poter garantire all'utilizzatore, che opera su diametri grandi di ruote, una **più facile e rapida procedura di posizionamento** della ruota in fase di stallonatura. Altezza da terra del piatto autocentrante di 675 mm.

*The turntable installed as standard uses a patented system allowing **the working range to be changed from 10" - 22" to 14" - 26"** by a simple operator procedure (2 turntables in 1). Its shape is designed to assure users working on largediameter wheels **easier, quicker wheel positioning** during bead breaking. Turntable 675 mm above the ground.*

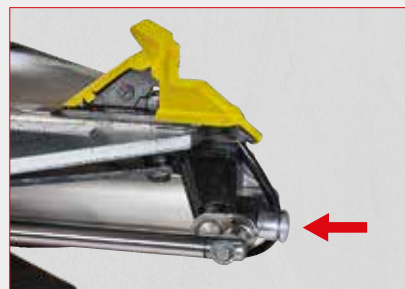
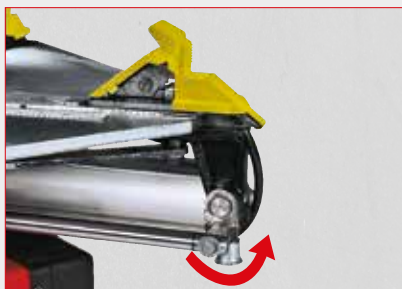
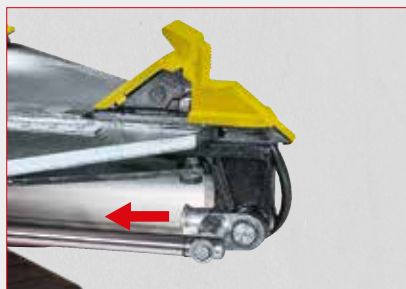

## 3 PROCEDURA DI SMONTAGGIO - DEMOUNTING PROCEDURE

Lo stallonatore previsto di serie sulla macchina è provvisto di due particolari funzioni: la prima riguarda la possibilità di allungare la paletta sul braccio fisso, **ottimale per le ruote di dimensioni grandi e ruote da fuori strada**; la seconda particolarità riguarda l'orientabilità del braccio supporto paletta (brevettata). Quest'ultima funzione in particolare permette di avere sempre il giusto angolo di lavoro del braccio stallonatore nei confronti della ruota rendendola **maggiormente efficace, facile, rapida** e soprattutto più **sicura** in termini di salvaguardia del pneumatico e cerchio. Inoltre l'appoggio cerchio telescopico a due posizioni (brevetto CORGHI) è estremamente utile per stallonare tutti i tipi di ruote fino ad una larghezza massima di 14".

*The bead breaker installed on the machine as standard is equipped with two special functions: the fixed arm shoe can be lengthened, **ideal for large-size and SUV wheels**, and the shoe support arm position can be adjusted (patented). This adjustment function means that the bead breaker arm is always at the right working angle to the wheel, making it **more effective, easier, quicker** and above all **safer** in terms of avoiding tyre and rim damage. What's more, the dual-position telescopic rim support (CORGHI patent) is extremely useful for breaking the beads of all types of wheel up to a maximum width of 14".*

ORIENTABILE - ADJUSTABLE

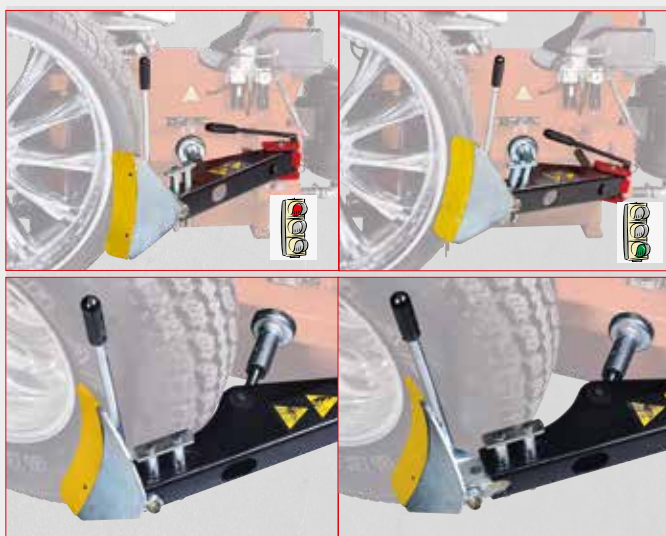

ALLUNGABILE - EXTENDING

4



## PRATICITÀ ED AFFIDABILITÀ - EASY TO USE AND RELIABLE

**Appoggi scorrevoli** con punte di bloccaggio intercambiabili. **Griffe in fusione** più alte per un miglior bloccaggio del cerchio dall'interno e dall'esterno. Interno ed esterno griffe totalmenti protetti con **protezioni in plastica per non danneggiare i cerchi più delicati**.

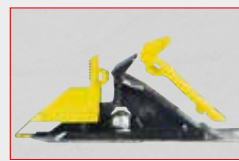

*Sliding supports with interchangeable clamping zones. **Taller cast clamps** for better rim clamping from inside and outside. Clamps inside and outside fully protected with **plastic protectors to avoid damaging the more delicate rims**.*

## 5 BLOCCAGGIO PNEUMATICO - PNEUMATIC LOCKING

**Bloccaggio pneumatico simultaneo** del braccio orizzontale e di quello verticale porta torretta con posizionamento automatico di quest'ultima nella posizione ideale di lavoro.

*Simultaneous pneumatic locking of horizontal and vertical head arms, with automatic head positioning in the ideal working position.*

## 6 TORRETTA - TOOL HEAD

L'utensile di smontaggio e montaggio è una novità pregevole di questo smontagomme. Di nuova concezione, l'aggiunta dell'**ala posteriore**, offre un rilevante supporto durante la fase di montaggio, agevola l'entrata dello pneumatico nel cerchio ed evita potenziali danni allo pneumatico stesso. Sono altresì presenti le protezioni in plastica per evitare segni sui cerchi. Di grande efficacia pure su pneumatici RFT, UHP e BSR in abbinamento al premitallone, disponibile come accessorio.

*The demounting and mounting tool is a major innovation for this tyre changer. The addition of the **newly-designed read tab** offers significant support during mounting step, facilitates tyre installation on the rim and avoids possible damage to the tyre. Plastic protections are also present to avoid scratching the rims. Very effective also on RFT, UHP e BSR tyres in combination with the bead pressing tool, available as accessory.*



## DATI TECNICI - TECHNICAL DATA

<b>autocentrante</b>	<b>turntable</b>	
capacità di bloccaggio interno	<i>inside clamping capacity</i>	13" ÷ 26"
capacità di bloccaggio esterno	<i>outside clamping capacity</i>	10" ÷ 26"
diametro massimo pneumatico	<i>maximum tyre diameter</i>	1100 mm / 43"
larghezza massima pneumatico	<i>maximum tyre width</i>	360 mm / 14"
coppia di rotazione versione DV	<i>DV version rotation torque</i>	1300 Nm
velocità di rotazione versione DV	<i>DV version rotation speed</i>	6 ÷ 15 rpm
altezza da terra	<i>height above the ground</i>	675 mm
<b>stallonatore</b>	<b>bead breaker</b>	
tipologia	<i>type</i>	braccio orientabile con paletta allungabile <i>adjustable arm with extending shoe</i>
apertura massima	<i>maximum opening</i>	380 mm
forza paletta	<i>shoe force</i>	15500 N
appoggio	<i>support</i>	telescopico - <i>telescopic</i>
<b>utensile</b>	<b>tool</b>	
campo di lavoro	<i>working range</i>	8" ÷ 26"
palo	<i>column</i>	ribaltamento pneumatico - <i>pneumatic tilting</i>
bloccaggio torretta	<i>head clamping</i>	pneumatico - <i>pneumatic</i>
<b>alimentazione</b>	<b>power supply</b>	
elettrica 1ph versione DV	<i>electrical 1ph DV version</i>	230 V - 0,75 kW
<b>pressione di esercizio</b>	<i>operating pressure</i>	10 bar
<b>peso</b>	<i>weight</i>	259 kg

## DOTAZIONE - EQUIPMENT



## ACCESSORI CONSIGLIATI - RECOMMENDED ACCESSORIES

A

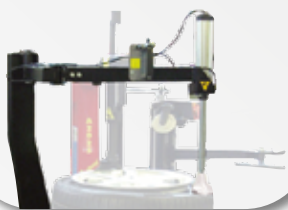

**8-11100100**  
Premittalone pneumatico  
*Pneumatic bead presser*

B



**801262417**  
Pinza premittalone in plastica  
per pneumatici Run Flat  
*Plastic bead presser clamp  
for Run Flat tyres*

B



**801435685**  
Pinza premittalone in plastica  
*Plastic bead presser clamp*

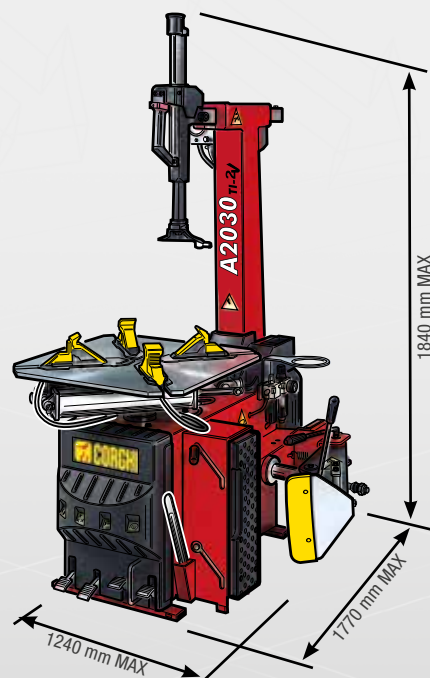

**CORGHI**

NEXION SPA - [www.corghi.com](http://www.corghi.com) - [info@corghi.com](mailto:info@corghi.com)



Fotografie, caratteristiche ed i dati tecnici non sono vincolanti, possono subire modifiche senza preavviso.  
The manufacturer reserves the right to modify the features of its products at any time.  
Cod. **DPC6000420D** - 06/2022

Per aiutare il pianeta ottimizzando il consumo di carta, i nostri cataloghi sono consultabili sul sito [www.corghi.com](http://www.corghi.com). Una stampa responsabile aiuta a preservare l'ambiente.  
To protect the planet and reduce paper usage, our catalogues are viewable online at the website [www.corghi.com](http://www.corghi.com).  
Printing responsibly contributes to saving the environment.

